

Universitate Politehnica Timișoara
Timișoara , Piața Victoriei nr.2

Tel.0256-403000,Fax 0256-403026

Nr. 6096/109/05/17

Registratura

Chia

Aprobat,
Rector,
Prof.univ.dr.ing.Viorel-Aurel ȘERBAN

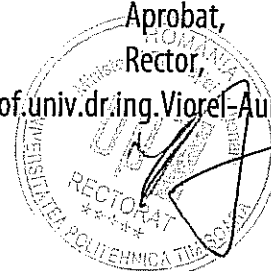

CAIET DE SARCINI – ARTICOLE DE FERONERIE
Pentru achiziția de componente tehnice și articole de feronerie pentru tamplarie PVC

Caietul de sarcini face parte integrantă din documentația de atribuirea contractului.

Nr.crt	Denumire produs	UM	Cantitatea maxima
0	1	2	3
1.	BROASCA FA 25/92/16	buc	110
2.	BROASCA FA 35/92/16	buc	486
3.	CILINDRU CU BUTUC SI CHEIE 86	buc	250
4.	CILINDRU STORO 45X60	buc	235
5.	CILINDRU STORO 40X55	buc	25
6.	CILINDRU STORO 40X40	buc	30
7.	MANER FEREASTRA 35 MM	buc	860
8.	MONOBLOC USA 28/29 ALB	buc	395
9.	MANER USA BILATERAL ALB	buc	20
10.	BALAMA CU AX UJ	buc	755
11.	BALAMA INF.CANAT EJ 13/20 D DR.	buc	500
12.	BALAMA INF.CANAT EJ 13/20 D STG.	buc	450
13.	BALAMA OSCILATIE 20/13 D	buc	290
14.	BALAMA USA (CABINA WC)	buc	110
15.	BALAMA USA KT-V ALBA (DR HAHN)	buc	86
16.	BALAMA SW SIMPLA 10 mm	buc	600
17.	CREMON 15GV UJ DK 0460-0590	buc	100
18.	CREMON 15GV UJ DK 0591-0750	buc	295
19.	CREMON 15GV UJ DK 0751-1200	buc	240
20.	CREMON BATANT 0901-1000	buc	90
21.	CREMON BATANT 0400-0500	buc	15
22.	CREMON 15 EUROJET 0951-1450	buc	264
23.	CREMON 15 EUROJET 1451-1950	buc	90
24.	FOARFECA OSCILANTA	buc	595
25.	PLACUTA INCHIDERE	buc	1160
26.	PLACUTA MONTANT MOBIL	buc	190
27.	ZAVOR INFERIOR 16 MM FEREASTRA	buc	230
28.	ZAVOR SUPERIOR 16 MM FEREASTRA	buc	230
29.	ZAVOR INFERIOR 16 MM USA	buc	280
30.	ZAVOR SUPERIOR 16 MM USA	buc	280
31.	PLACUTA ZAVOR FEREASTRA	buc	460
32.	PLACUTA ZAVOR USA	buc	560

Nr.crt	Denumire produs	UM	Cantitate
33.	OPOZANT TOC STANGA (FEREAȘTRA)	buc	415
34.	OPOZANT TOC DREAPTA (FEREAȘTRA)	buc	415
35.	OPOZANT 16X255X3 STG.(PT. BROASCA 35/92/16)	buc	10
36.	OPOZANT 16X255X3 DR..(PT. BROASCA 35/92/16)	buc	10
37.	GARNITURA (CHEDER) TERMOPAN ACF 5956	ml	6000
38.	SET CAPACE BALAMA USJ STG. ALB	buc	3
39.	SET CAPACE BALAMA UJ DR. ALB	buc	68
40.	PANA DISTANTIER 30X100X 1 MM	buc	1500
41.	PANA CALARE 30X100X 2 MM	buc	1500
42.	PANA CALARE 30X100X 3 MM	buc	1500
43.	PANA CALARE 30X100X 4 MM	buc	1500
44.	PANA CALARE 30X100X 5 MM	buc	1500
45.	AMORTIZOR CU BRAT G-U OTS 430	buc	14
46.	BALAMA INFERIOARA CANAT EJ 13/20 D DREAPTA.	buc	68
47.	BALAMA INFERIOARA CANAT EJ 13/20 D STANGA	buc	3
48.	BALAMA SUPERIOARA 3X2.5 D	buc	361
49.	BALAMA INFERIOARA TOC 3X2.5 D	buc	1021
50.	BALAMA BATANTA 13 mm UNIJET	buc	365
51.	BALAMA MIJLOCIE AS CANAT	buc	3
52.	BALAMA MILOC AS TOC	buc	3
53.	AX BALAMA SUPERIOARA D+M6	buc	361
54.	MANER FEREAȘTRA 35 MM	buc	68
55.	CREMON 15 EUROJET 0951-1450	buc	68
56.	PRELUNGITOR INFERIOR UJ	buc	68
57.	PRELUNGITOR INFERIOR UJ	buc	100
58.	PRELUNGITOR SUP. ZAVOR CU PARGHIE	buc	3
59.	TRANSMISIE COLT EUROJET	buc	68
60.	PLACA FOARFECA UJ 0751-0950	buc	68
61.	BRAT FOARFECA UNI-JET DN DR.	buc	68
62.	ZAVOR VERTICAL 0530 EJ 721-1100	buc	68
63.	ZAVOR CU PARGHIE 1451-1950	buc	3
64.	PLACUTA ZAVOR	buc	6
65.	PLACUTA INCHIDERE	buc	260
66.	PLACUTA OSCILATIE	buc	65

BROASCĂ PENTRU UȘĂ TERMOPAN 25/92/16

Detalii Date

16 mm față lățime, precum și axa de mâner încuietori portal produs de mijloc și distanța de mijloc a cilindrilor 92 mm fabricat. Datele de mai sus permit broaștei a folosi în uși de plastic sau lemn blocare usi multipunct sau inducând. Aceasta din urmă poate fi necesară în cazurile în care aplică inutile scump de blocare sau multipunct, funcționarea necorespunzătoare. Pentru multi-punct încuietori nu mâner tras în sus a fost operat de cheia dispozitivul de blocare pentru a trage înapoi, iar această funcție ar fi necesară în cazul în care butonul mânerul exterior al ușii pe care doriți să o înlocuiți. În acest caz, acest portal poate declanșa blocare pentru multi-punct de blocare, această limbă este retractabil din cheie.

Dimensiunea prezentată mai jos:

- D = 25 mm
- E = 92 mm
- F = 240 mm
- H = 8 mm

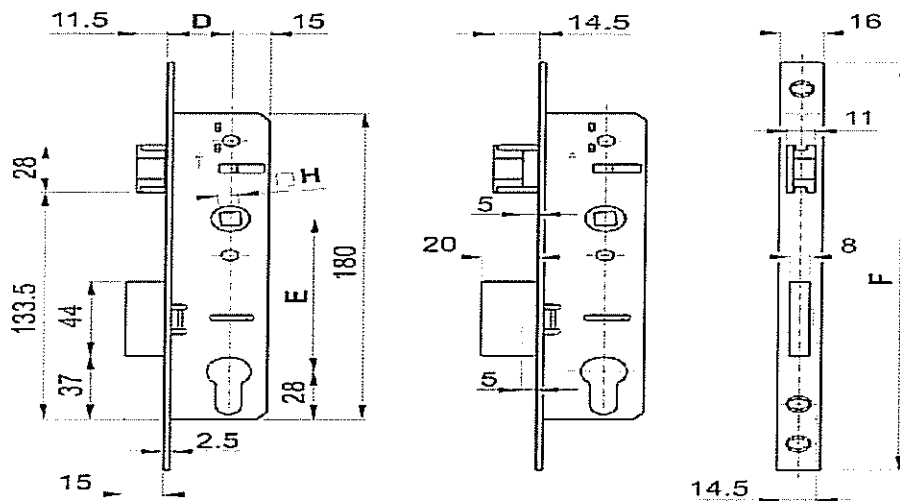

D	E	F	H
20/25/30/35/40/45/50	85/90/92	240/245	7/8/9

BROASCĂ PENTRU UȘĂ TERMOPAN 35/92/16

Detalii Date

- 16 mm față lățime, precum și axa de mâner încuietori portal produs de mijloc și distanța de mijloc a cilindrului 92 mm fabricat. Datele de mai sus permit broaștei a folosi în uși de plastic sau lemn blocare usi multipunct sau inducând. Aceasta din urmă poate fi necesară în cazurile în care aplică inutile scump de blocare sau multipunct, funcționarea necorespunzătoare. Pentru multi-punct încuietori nu mâner tras în sus a fost operat de cheia dispozitivul de blocare pentru a trage înapoi, iar această funcție ar fi necesară în cazul în care butonul mânerul exterior al ușii pe care doriți să o înlocuiți. În acest caz, acest portal poate declanșa blocare pentru multi-punct de blocare, această limbă este retractabil din cheie.

Dimensiunea prezentată mai jos:

- D = 35 mm
- E = 92 mm
- F = 240 mm
- H = 8 mm

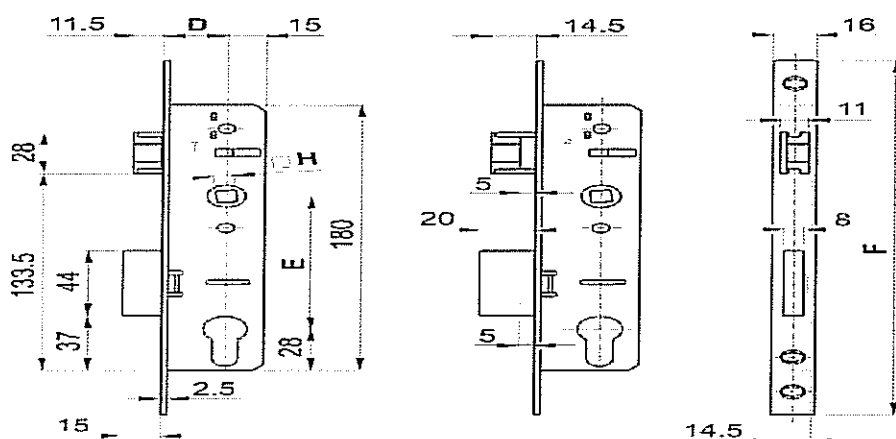

D	E	F	H
20/25/30/35/40/45/50	85/90/92	240/245	7/8/9

CILINDRU CU BUTON SI CHEIE 86

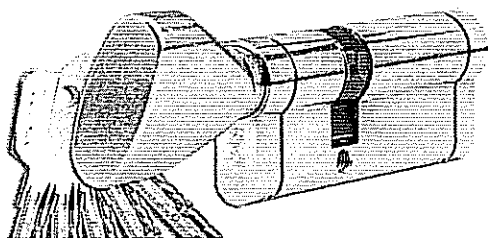

Detalii Date

- Cilindrul pentru încuietoare Titan K5 a întrecut produsele de categorie mijlocie devenind unul dintre cele mai populare, deoarece este disponibil în peste 50 de dimensiuni, respectiv acoperă complexiv opțiunile de variante. Dispune 10 știfturi în două linii și rezistă la majoritatea modurilor de efracție, dintre care și tehnicii "Bumping key" adică la forțarea prin aplicarea unui șoc puternic. Se comercializează cu 5 buc de chei cu amprentă, masive, simetrice. Acest tip de cilindru se recomandă în mod special pentru execuția sistemelor de închidere, deoarece satisface toate cerințele în privința dimensiunilor și variantelor. Se fabrică în Slovenia.

Varianta cu buton: după cum se vede și în imaginea despre produs, pe o parte a cilindrului în locul găurii pentru cheie este un buton frumos confecționat. Acționarea încuietorii din partea interioară se realizează practic prin rotirea butonului. În cazul unor dimensiuni asimetrice, deasupra iconului "În coș" puteți indica pe care parte să fie butonul, pentru că acesta trebuie să fie în orice caz în partea interioară.

Cilindru STORO 40x60

Cilindru STORO 40x55

Cilindru STORO 40x40

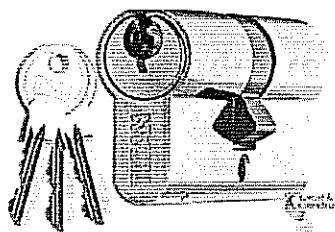

Date

- Cilindrul asigură utilizatorului o protecție elementară dar suficientă. În raportul preț/valoare, valoarea este clar avantajată, defectarea este practic imposibilă. Pentru a proteja pinii de palpare, în cilindru se înserează o bară antițăurire. Cheile sunt masive cu o execuție estetică, și pentru că materialele folosite, de asemenea, sunt de calitate, îl recomandăm în mod expres pentru o solicitare intensă cu mai multe chei.

Acest tip de cilindru se recomandă în mod special pentru execuția sistemelor de închidere, deoarece satisface toate cerințele în privința dimensiunilor și variantelor. Se fabrică în Slovenia.

MANER FEREAȘTRA PVC 35 MM CULOARE ALBA

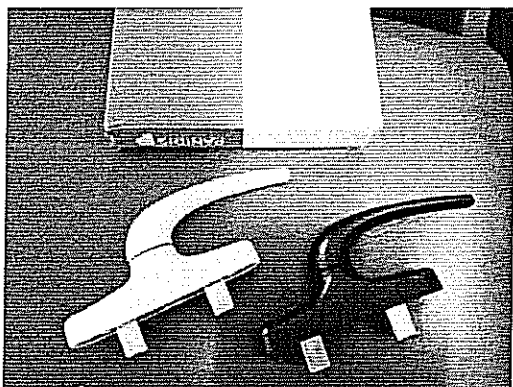

Manerul termopan pentru ferestre pvc este primul accesoriu prin care un utilizator intra in contact cu fereastra, prin el se transmite comanda inchiderii si deschiderii ferestrelor termopan si de aici si sarcina marita pe care aceasta piesa o are.

MONOBLOC USA 28/92 ALB

MATERIAL: ALUMINIU

CULORI STANDARD: ALB RAL:9016

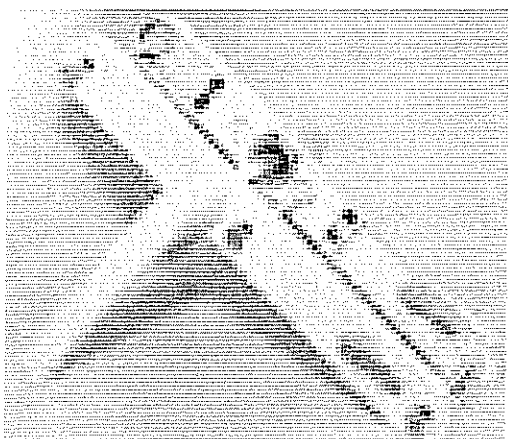

MANER FA BILATERAL ALB

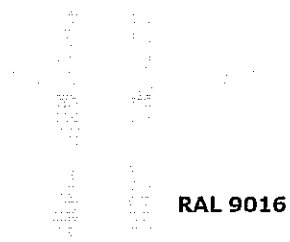

GARNITURA TERMOPAN

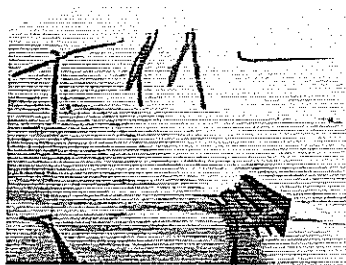

Garnitura termopan mai este denumita si cheder termopan este snurul negru ce inconjoara perimetrul tocului si al cercevei si prin aceasta se creaza o suprafata de contact uniforma ce asigura buna etansare a ferestrelor si usilor termopan. Aceasta trebuie sa asigure o suprafata de contact perfecta pe tot perimetrul ferestrei termopan indiferent de conditiile atmosferice, soarele arid al verii dar si in gerurile naprasnice ale iernii

ZAVOR INFERIOR SI SUPERIOR – FERESTRE PVC 16 MM PLACUTE ZAVOR

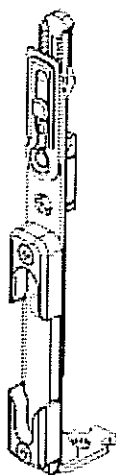
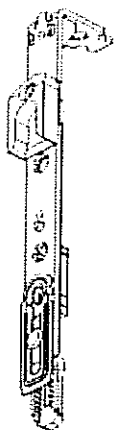

OPOZANT TOC USA PVC

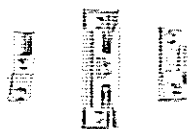

Opozantii sau blocatorii sunt componente instalate pe toc, care permit elementelor de blocare de pe cerceva sa inchida fereastra sau usa .

BALAMA INFERIOARA TOC OSCILOBATANTA

- Tip feronerie balama
- Deschidere oscilobatanta
- Tip tamplarie fereastr

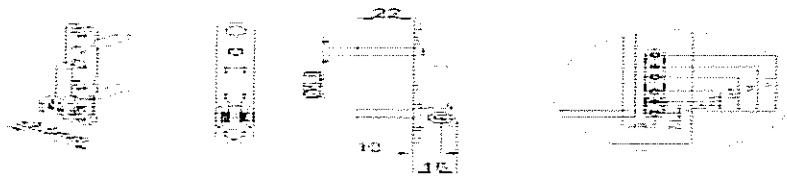

PRELUNGITOR INFERIOR OSCILOBATANTA

- Tip feronerie prelungitor
- Deschidere oscilobatanta
- Tip tamplarie fereastr

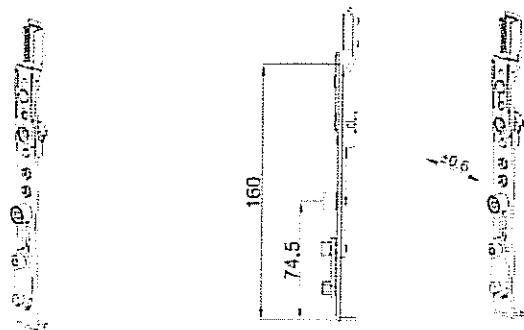

TRANSMISIE COLT INEGALA 160X50 OSCILOBATANTA

- Tip feronerie transmisie colt
- Deschidere oscilobatanta
- Tip tamplarie fereastră

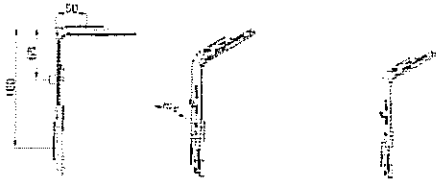

BALAMA SUPERIOARA TOC, CU AX, OSCILOBATANTA

- Tip feronerie balama
- Deschidere oscilobatanta
- Tip tamplarie fereastră

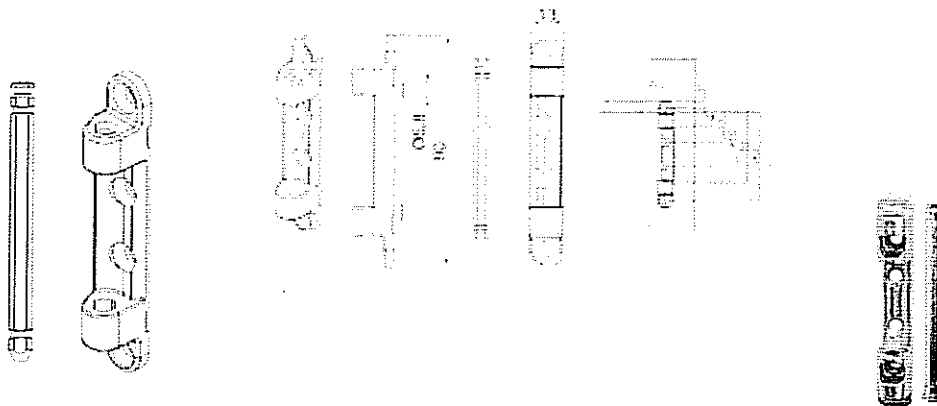

BALAMA INFERIOARA CERCEVEA OSCIOBATANTA, TIP L

Deschidere : dreapta

Falt : 13 mm

Greutate canat : 130 kg

- Tip feronerie balama
- Deschidere oscilobatanta
- Tip tamplarie fereastr

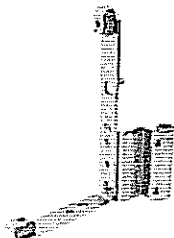

FOARFECA, OSCIOBATANTA

foarfeca pentru ferestre pvc oscilobatante

-
- Tip feronerie foarfeca
 - Deschidere oscilobatanta
 - Tip tamplarie fereastr



CONTRAPLACA REGLABILA MARE, UNIVERSALA

Contraplaca reglabila mare, universala

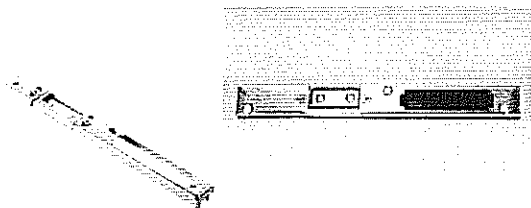

CREMON OSCILOBATANT 15 EUROJET 0951-1450

remon pentru ferestre pvc oscilobatante

Inaltime : 0951-1450

Deplasare : 15,5 mm

Tip pin :rola

- Tip feronerie cremon
- Deschidere oscilobatanta
- Tip tamplarie fereastr



ZAVOAR VERTICAL 0530EJ 721-1000



BALAMA MIJLOC BATANTA SAU OSCILANTA



Zăvoare cu pârghie



PRELUNGITOR SUPERIOR



PRELUNGITOR INFERIOR

- Tip feronerie prelungitor
- Deschidere oscilobatanta
- Tip tamplarie fereastră

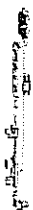

PLACUTE INCHIDERE ZAVOR PENTRU CANAT INACTIV

- Tip feronerie placuta inchidere
- Deschidere oscilobatanta
- Tip tamplarie fereastra



PLACUTA INCHIDERE OSCILOBATARE UNIVERSALA



SET CAPACE BALAMALE OSCILOBATANTA STANGA-DREAPTA (CULOARE-ALBA)

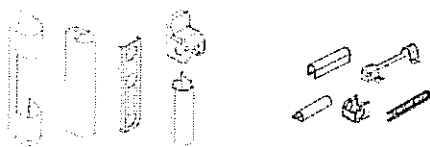

Maner fereastră, din plastic

- Tip feronerie maner
- Tip tamplarie fereastră



PLACUTE OSCILOBATARE UNIVERSALA

(PLACUTA MONTANT MOBIL)

Placute oscilobatate universale, pentru deschideri pe partea dreapta si stanga, pentru ferestre pvc oscilobatante.

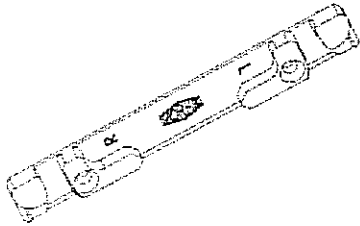

BALAMA SW SIMPLA 100 MM

- Tip feronerie balama
- Deschidere batanta
- Tip tamplarie fereastră



BALAMA INFERIOARA CERCEVEA OSCILOBATANTA, TIP L

Balama inferioara cercevea, pentru ferestre pvc oscilobatante, cu greutate canat de 130 kg, tip L.

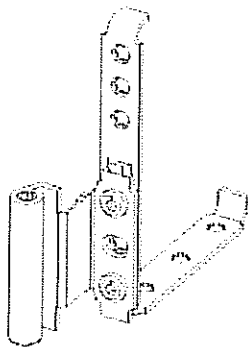

BALAMA USA - 3D REGLABILA, IQ+

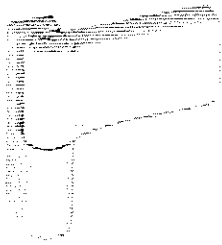

BALAMA DR HAHN MARE KTV 18-23 ALBA



CREMON 15GV UJ DK - 0480-0590,0591-0750,0751-1200



CREMON BATANT 0901-1000;0951-1450;1451-1950;0400-0500

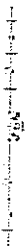

FOARFECA OSCILOBATANTA

- Tip feronerie foarfeca
- Deschidere oscilobatanta
- Tip tamplarie fereastră

PANA DISTANTIER

GROSIME 1 (30 X 100 X 1 MM)

GROSIME 2 (30 X 100 X 2 MM)

GROSIME 3 (30 X 100 X 3 MM)

GROSIME 4 (30 X 100 X 4 MM)

GROSIME 5 (30 X 100 X 5 MM)



AMORTIZOR CU BRAT G-U OTS 430

Amortizor cu brat articulată.

Culoare : alba.

Dimensiune usa între: 850 mm - 1250 mm.

Greutate usa între: 40 kg - 100 kg.



Specificatii

MODEL	OTS 140
APLICARE	
1 canat	da
Lățimea maximă a canatului	1100
FUNȚII DE REGLARE	
Valori ale forței de închidere conform EN 1154	2/3/4
Viteza de închidere	da
Limitator de cursă axial pentru ușă	da
POȘIBILITĂȚI DE BLOCARE ÎN POZIȚIE	
Sistem mecanic de blocare în poziție [1]	opțional
Unghi maxim de deschidere și închidere a ușii	180°

1] Nu sunt aprobate pentru ușile de protecție împotriva incendiilor și fumului;

[2] Numai cu magnet de reținere

Limba de redactare - limba română.

Perioada de valabilitate a ofertelor – 60 de zile.

Pretul va fi exprimat in lei fara TVA

Valoarea maxima estimată – 114.345,00 lei +TVA

Se vor prezenta mostre ale produselor (membrana, guri scurgere, parafrunzare)

Durata contractului : de la data semnarii pana la data indeplinirii obligatiilor contractuale reciproce ale partilor dar nu mai tarziu de 31.12.2017

Ofertantul sa posede cont deschis la TREZORERIA Timisoara.

Perioada de garantie -1 an

Criterii de atribuire–Prețul cel mai scăzut (la oferta de baza nu se acceptă oferte alternative).

Livrarea de produse se va face esalonat pe baza de comanda ferma in termen de 24 de ore de la primirea comenzii.

Produsele vor fi ambalate în cutii și vor fi însoțite de Declaratie de conformitate si conformitate.

Valabilitate oferta 60 de zile

Ofertanții a căror mostre nu îndeplinesc caracteristicile tehnice minimale conform caietului de sarcini, vor fi descalificați, oferta fiind considerată neconforma.

Ofertele se vor depune la sediul Universității Politehnica Timișoara, Serviciul Achiziții Publice , P-ța Victoriei nr.2, Timișoara. Jud. Timiș.

Director Tehnic,
Ing. Telescu Cristian



Intocmit,
ing. Ungureanu Mariana

